

RC

1/10th SCALE

Mercedes-Benz, (M), (S) and the design of the enclosed product are subject to intellectual property protection owned by Daimler AG. They are used by Tamiya, Inc. under license.



注意

- このキットは組み立てモデルです。作る前にならず説明書を最後までお読みください。また、小学生などの低年齢の方が組み立てるときは、保護者の方もお読みください。
- 工具の使用には十分注意してください。特にニッパーやナイフなど刃物によるケガや事故に注意してください。
- 接着剤や塗料は、使用する前にそれぞれの注意書きをよく読み、指示に従って正しく使用してください。また、使用するときは室内の換気に十分注意してください。
- 小さなお子様のいる場所での作業はしないでください。工具にさわったり、小さなパーツの飲み込みや、ビニール袋をかぶっての窒息など危険な状況が考えられます。フラクずもきちんとかたづけしてください。

CAUTION

- Read carefully and fully understand the instructions before commencing assembly.
- When assembling this kit, tools including knives are used. Extra care should be taken to avoid personal injury.
- Read and follow the instructions supplied with paints and/or cement, if used (not included in kit).
- Keep out of reach of small children. Children must not be allowed to put any parts in their mouths, or pull vinyl bags over their heads. Sensibly dispose of the leftover parts immediately.

1

《ボディの切り取り》 Trimming

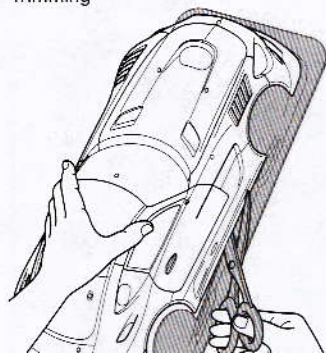

注意!
CAUTION

- このボディのホイールベースは257mmです。
- This body features a wheelbase of 257mm.

1 ボディの切り取り Trimming

- ★ボディマウントの位置に合わせ、取り付け穴 (6~6.5mm) を開けてください。
- ★Make two 6-6.5mm holes, matching the position of front body mount.

- ★4mm穴を開けます。
- ★Make 4mm holes.

- ★アンテナを立てる場合は位置に合わせて穴 (6mm) を開けてください。
- ★Make 6mm hole, matching the position of antenna.

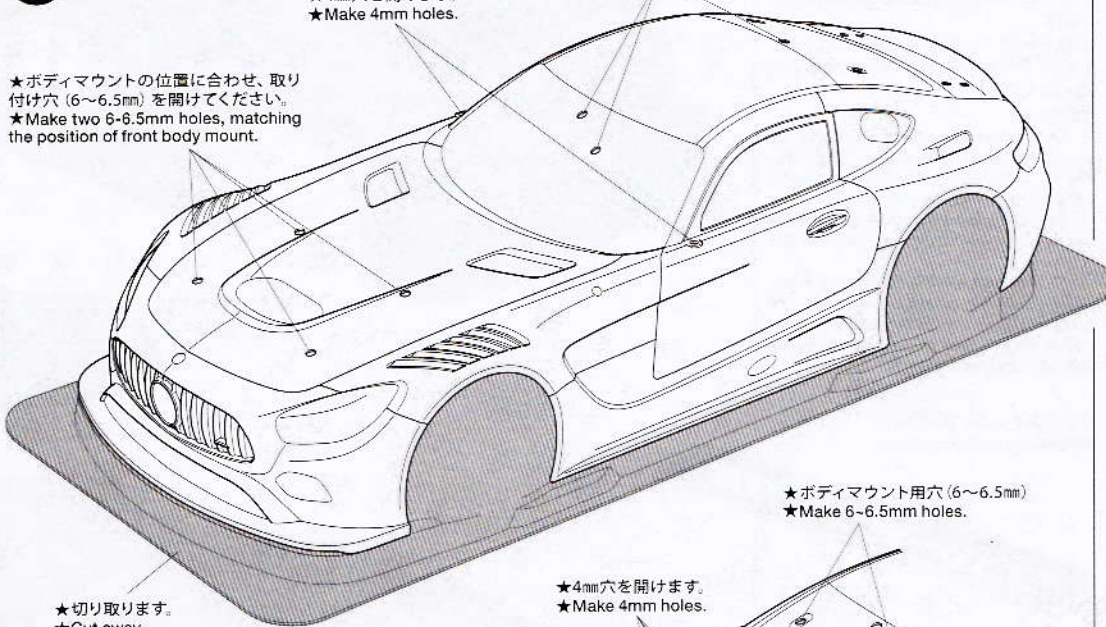

- ★切り取ります。
- ★Cut away.

- ★ボディマウント用穴 (6~6.5mm)
- ★Make 6-6.5mm holes.

- ★4mm穴を開けます。
- ★Make 4mm holes.

《ヘッドライト、テールライト》 Headlights and taillights



- ★切り取ります。
- ★Cut away.

注意!
NOTICE

- ★この部分はミラー一面を作る時に使います。
- ★Used later for making mirror surfaces.

《リアウイング、翼端板》 Rear wing and end plates

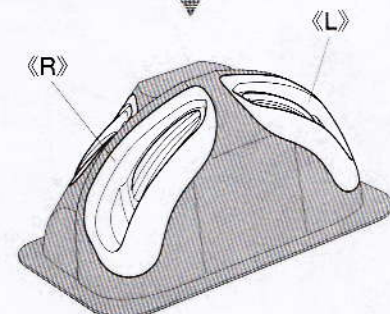

- ★2mm穴を開けます。
- ★Make 2mm holes.

注意!
NOTICE

- ★穴を開ける位置に注意。
- ★Note hole position carefully.
- ★4mm穴を開けます。
- ★Make 4mm holes.

- ★2mm穴を開けます。
- ★Make 2mm holes.

- ★切り取ります。
- ★Cut away.

- ★2mm穴を開けます。
- ★Make 2mm holes.



- ★ハサミやカッターナイフで切り取ります。
- ★Cut off using scissors or a modeling knife.

《塗装する前に》
Preparing body for painting

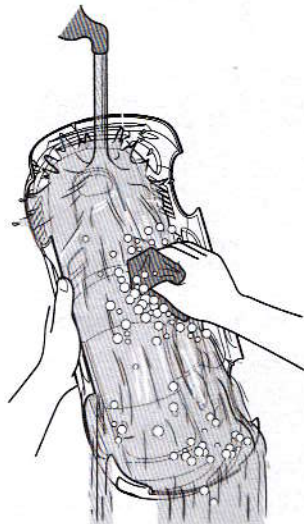

- ★塗装前に中性洗剤で油気をおとします。水洗いをして洗剤分を洗い流して乾かしてください。
- ★Wash the body thoroughly with detergent in order to remove any oil, then rinse well and allow to air dry.

2 ボディの塗装
Painting body

- ★(A)~(K)はマスクシールの番号です。
- ★(A)~(K) denotes number of masking sticker.

PS-63
ブライトガンメタル
Bright gun metal



PS-5
ブラック
Black

《リアウイング》
Rear wing



《翼端板》
End plates



- ★リアウイング、翼端板の裏側を塗装した後、表面の保護フィルムをはがします。
- ★Paint inner surfaces of rear wing and end plates, then remove protective film.

《塗装の仕方》

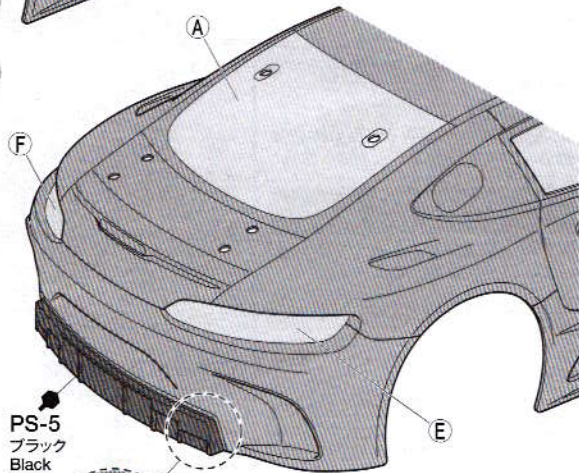
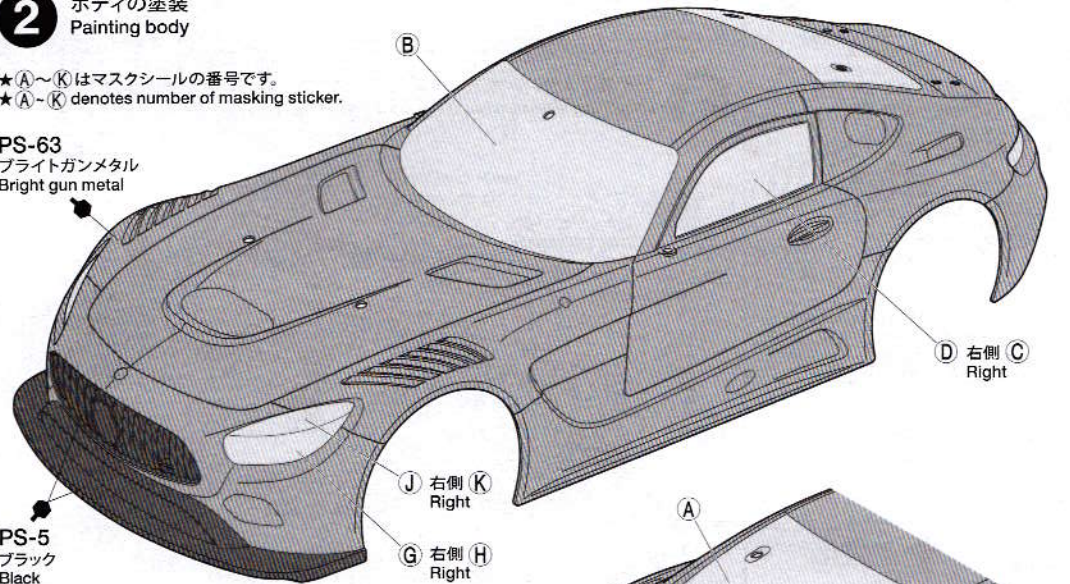

PS-5
ブラック
Black

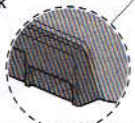

2

- このマークは塗装指示のマークです。ボディの塗装にはポリカーボネート用塗料で内側から塗装してください。ミラーなどのプラスチック部品の塗装に

ミラーなどのプラスチック部品の塗装にはプラスチック用塗料をお使いください。
 ● This mark denotes numbers for Tamiya Paint colors. Paint body from inside using polycarbonate paints. Paint plastic parts (side mirrors) using plastic paint.

《ポリカーボネート用タミヤカラー》
 TAMIYA POLYCARBONATE PAINTS

- PS-5 ●ブラック / Black
 PS-15●メタリックレッド / Metallic red
 PS-31●スモーク / Smoke
 PS-55●フラットクリアー / Flat clear
 PS-63●ブライトガンメタル / Bright gun metal

《プラスチック用タミヤカラー》
 TAMIYA PLASTIC PAINTS

- TS-38●ガンメタル / Gun metal

★ライトケース内側を塗装した後、表面の保護フィルムをはがします。
 ★Paint inner surfaces of light cases, then remove protective film.

《ヘッドライト》 《L》
 Headlights

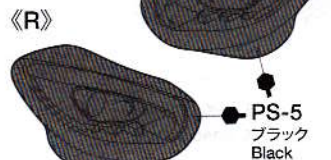

《テールライト》 《R》
 Taillights

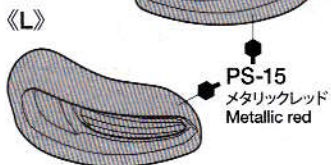

TAMIYA COLOR

ポリカーボネートスプレー(ミニ)

クリアーボディ用スプレー塗料です。軽く仕上がりが、衝突などにもはがれにくいのが特徴。

TAMIYA COLOR

タミヤカラー(スプレー式)

美しい塗装が手軽に楽しめるスプレータイプの塗料です。ミリタリーモデル用、カーモデル用、一般工作用がそろっています。

《塗装の仕方》
 How to paint

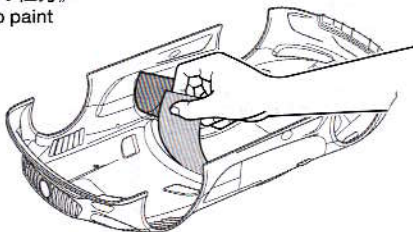

- ① ★マスクシールを切り出してボディ内側からウインドウ部、ライト部に貼ります。
 ★Cut out masking stickers and mask off windows, headlights and taillights from inside.

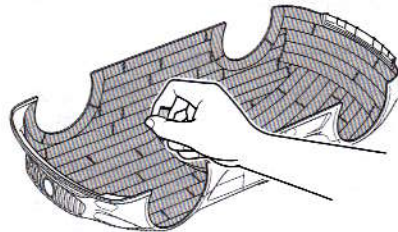

- ② ★ブラックで塗装する以外の部分を別売のマスクングテープでマスクングします。
 ★Mask off areas to be painted Bright gun metal (PS-63) with separately available masking tape.

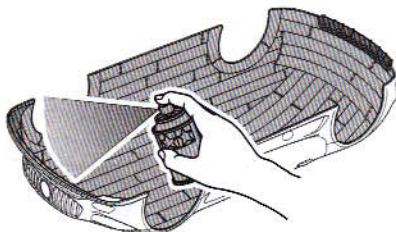

- ③ ★ボディを内側からブラック(PS-5)で塗装します。スプレー塗料はボディから30cmほどはなし、一度に塗らず数回に分けて塗ります。
 ★Paint body from inside using Black (PS-5). Apply thin layer of spray paint 2-3 times keeping 30cm distance from body.

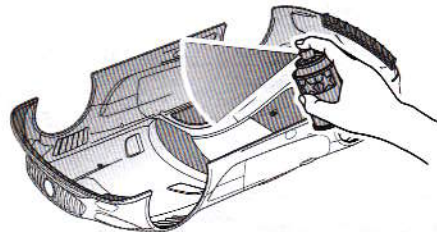

- ④ ★ブラックが乾いたらウインドウ、ヘッドライト、テールライト以外のマスクングテープをはがし、ボディ全体をブライトガンメタル(PS-63)で塗装します。
 ★After black paint has dried, remove masking tape but keep windows, headlights and taillights masked off, then paint body with Bright gun metal (PS-63).

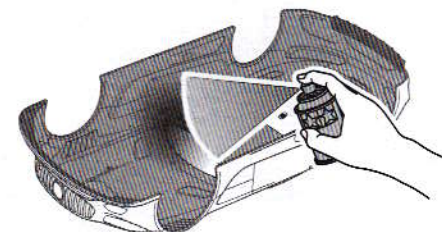

- ⑤ ★塗料が乾いたらウインドウ部分のマスクシールをはがし、お好みでスモーク(PS-31)を塗装します。
 ★Remove masking stickers from windows, and paint with Smoke (PS-31) as you wish.

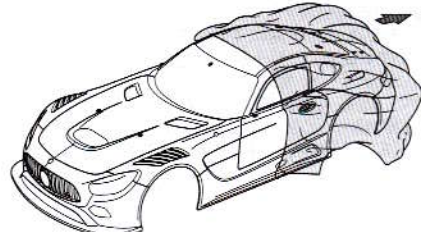

- ⑥ ★塗装が乾いたらボディ表面の保護フィルムをはがしてください。
 ★After paint has dried, remove protective film from body.

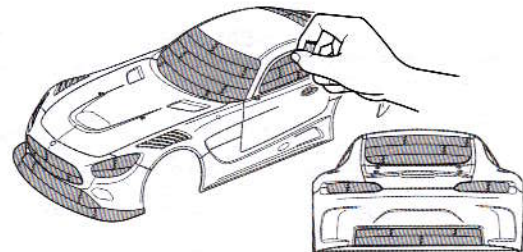

- ⑦ ★表側のウインドウ、ヘッドライト、テールライト、ディフューザー、フロントグリル、フロントバンパーの部分を別売のマスクングテープでマスクングします。
 ★Mask off windows, headlights, taillights, bumper, diffuser and front grille from outside using separately available masking tape.

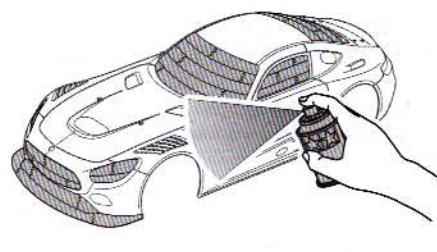

- ⑧ ★ボディ表側からフラットクリアー(PS-55)で塗装します。塗料が乾いたらマスクシールとマスクングテープをはがします。
 ★Paint the outside surface with Flat clear (PS-55). After paint has dried, remove remaining masking stickers and masking tape.

3**《ステッカーの貼り方》**

①できるだけ余白を残さずに、印刷された部分を切り抜いてください。番号のついたステッカーは切りとってしまうとまちがえやすいので貼る順に切りとってください。

②台紙の端の部分を少し切りとり指定された場所に貼り合わせます。台紙をつけたまま位置を合わせてください。

③少しずつ台紙をはがしながら場所がずれたり、ステッカーの中に気泡が残ったりしないように注意しながら貼っていきます。

台紙を一度に全部はがして貼ることは、しわがでたり気泡が残ったりする原因となります。

Stickers

① Cut along the edges as close as possible to cut the sticker from the sheet. Cut out stickers in numbered order to prevent confusion.

② Slightly peel away one end of the lining and position the sticker on the body.

③ Slowly remove the remaining lining while checking sticker position. Do not completely remove lining prior to application as this may cause unwanted air bubbles and creases.

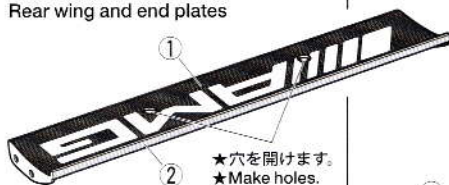
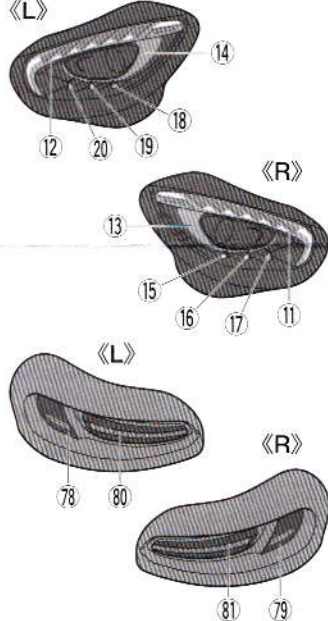
《リヤウイング、翼端板》**Rear wing and end plates****《ヘッドライト、テールライト》****Headlights and taillights****5****《ミラー面》** ★2個作ります。**3****マーキング**
Markings

★ステッカーは番号順に貼ってください。

★Apply stickers in numbered order.

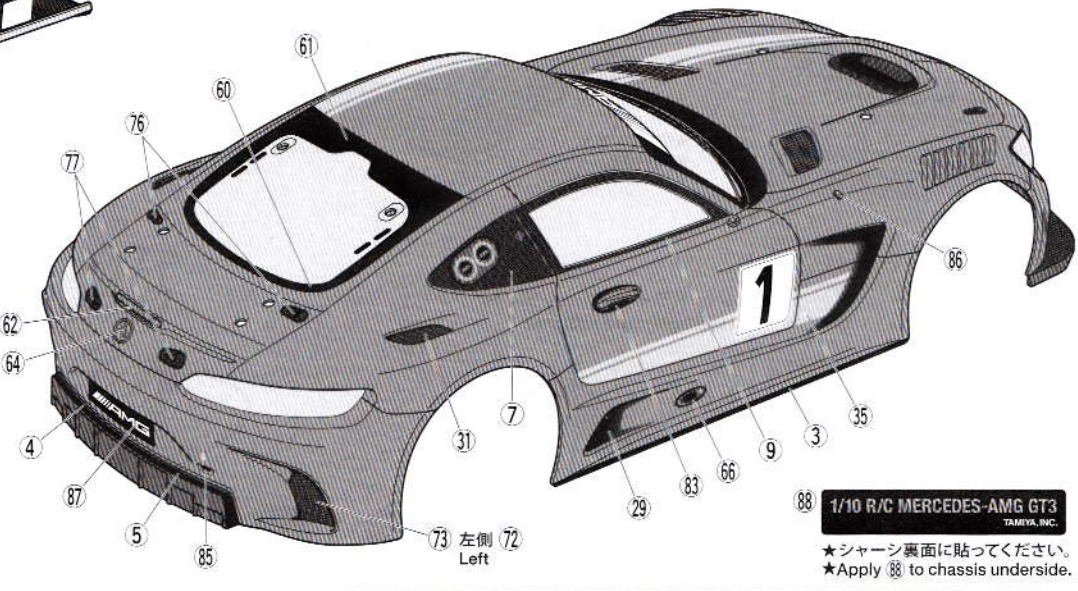
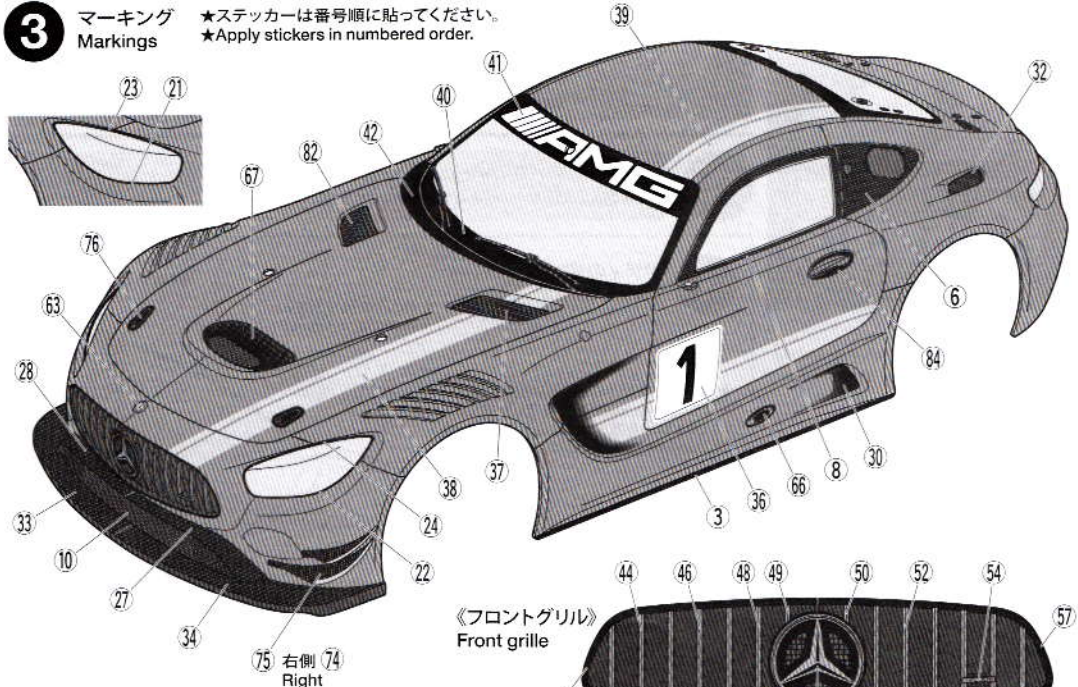
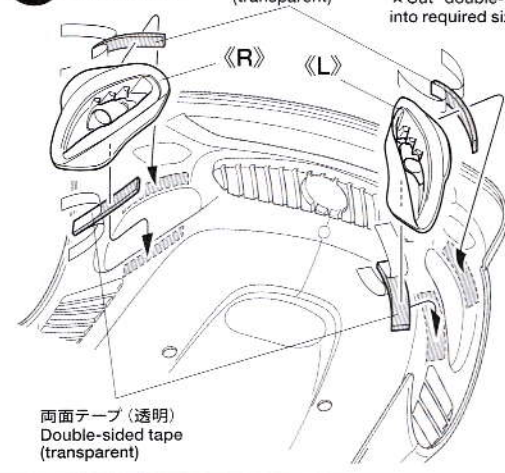
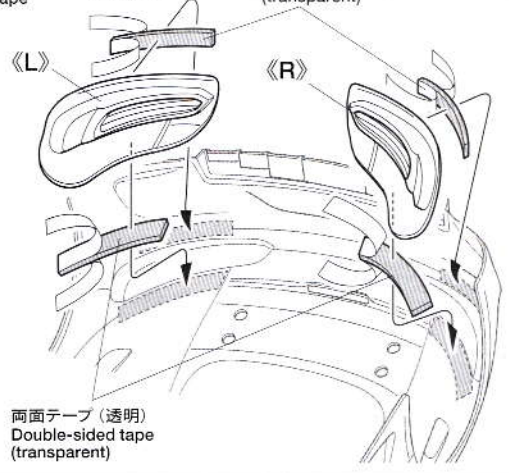
**1/10 R/C MERCEDES-AMG GT3**
TAMIYA, INC.★シャーシ裏面に貼ってください。
★Apply 88 to chassis underside.**4****《ヘッドライト》**
Headlights両面テープ (透明)
Double-sided tape (transparent)★両面テープは部品サイズに合わせて切り取ります。
★Cut double-sided tape into required sizes.両面テープ (透明)
Double-sided tape (transparent)**《テールライト》**
Taillights両面テープ (透明)
Double-sided tape (transparent)両面テープ (透明)
Double-sided tape (transparent)

- ① ★保護フィルムをはがします。
★Remove protective film.

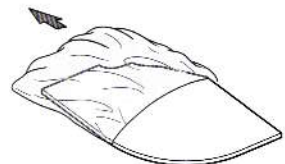

- ② ★ステッカーを貼ってから切り取ります。
★Apply sticker and cut as shown.

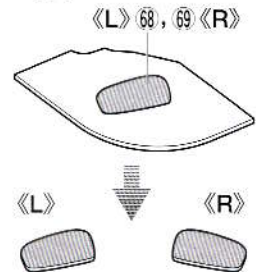

PARTS

ボディ	×1
Body		
H部品	×1
H Parts		
J部品	×1
J Parts		
リヤウイング	×1
Rear wing		
ライトパーツ	×1
Light parts		
ステッカー	×1
Sticker		
マスクシール	×1
Masking sticker		
両面テープ (透明)	×4
Double-sided tape (transparent)		
両面テープ (黒)	×1
Double-sided tape (black)		

5 サイドミラー、リヤウイングの取り付け Attaching side mirrors and rear wing

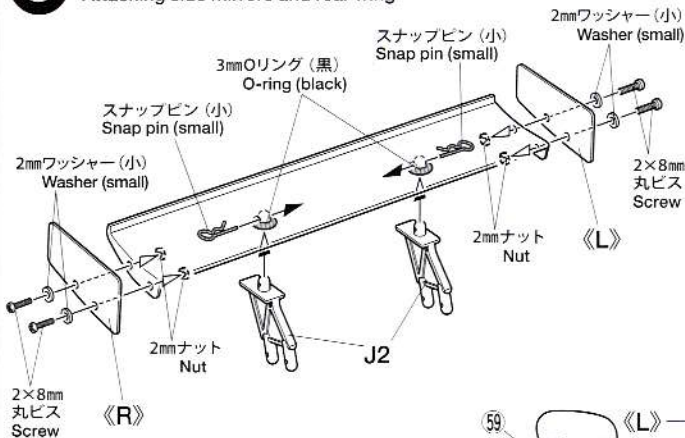

- ★サイドミラー、リヤウイングはボディ内側からOリングをはめ、スナップピン (小) で固定します。
★Secure side mirrors and rear wing using snap pins (small) and O-rings as shown.

- ★図のように取り付けます。
★Attach as shown.

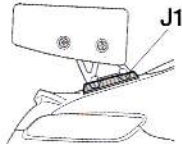



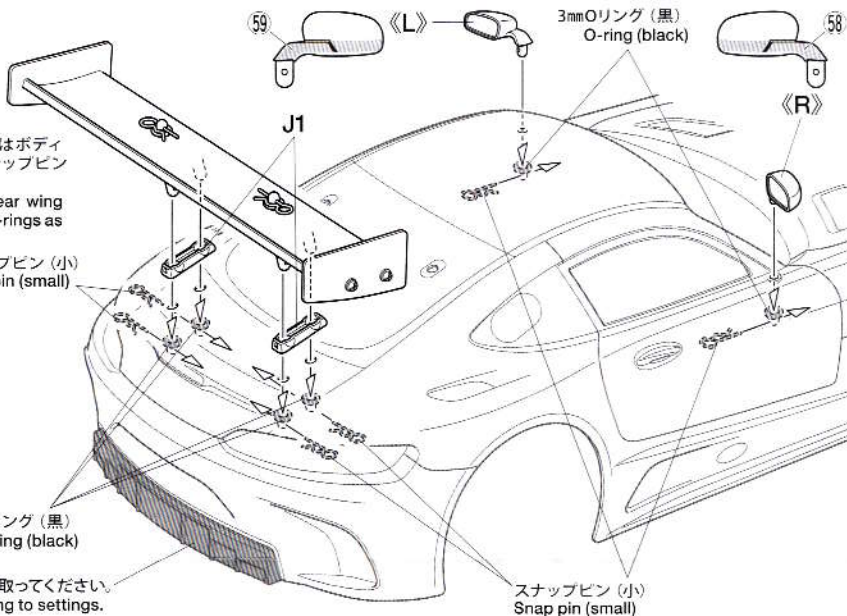
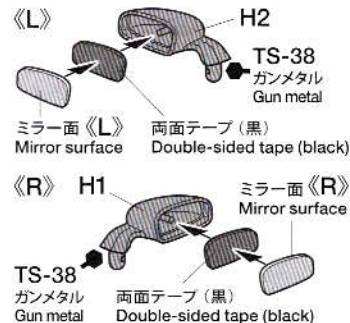

- ★セッティングに合わせて切り取ってください。
★Cut off if you wish, according to settings.

《サイドミラー》 ★両面テープは部品のサイズに合わせて切り取ります。 Side mirrors ★Cut double-sized tape into required sizes.

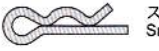

《金具袋詰》
METAL PARTS BAG

-  6mmスナップピン・・・×8
Snap pin
-  スナップピン (小)・・・×8
Snap pin (small)
-  3mmOリング (黒)……………×8
O-ring (black)
-  2×8mm丸ビス……………×4
Screw
-  2mmワッシャー (小)……………×4
Washer (small)
-  2mmナット……………×4
Nut

部品請求について

★部品をなくしたり、こわした方は、カスタマーサービス取次店でご注文いただけます。また、当社カスタマーサービスに直接ご注文する場合は、下記の方法でご注文することができます。

①《郵便振替のご利用法》

郵便局の払込用紙の通信欄に下のリストを参考にITEM番号、スケール、製品名、部品名、部品コード、数量を必ずご記入ください。振込人住所欄にはお電話番号もお書きいただき、口座番号・00810-9-1118、加入者名・(株)タミヤでお振込ください。

②《代金引換のご利用法》

パーツ代金に加えて代引き手数料 (324円) をご負担いただければ、電話またはホームページより代金引換によるご注文をお受けいたします。

《住所》

〒422-8610 静岡県駿河区恩田原3-7
株式会社タミヤ カスタマーサービス係

《お問い合わせ番号》

静岡 054-283-0003
東京 03-3899-3765 (静岡へ自動転送)

※電話番号をお確かめの上、おかけ間違いのないようお願いいたします。

★このボディに合うタイヤ、ホイールは、カスタマーサービスで取り扱っております。お問い合わせください。

★Ask your local Tamiya dealer for availability of the wheels and tires.



6 ボディの取り付け
Attaching body

※ボディからとび出たボディマウントは好みに応じて切り取ります。

《ホイール》
Wheels

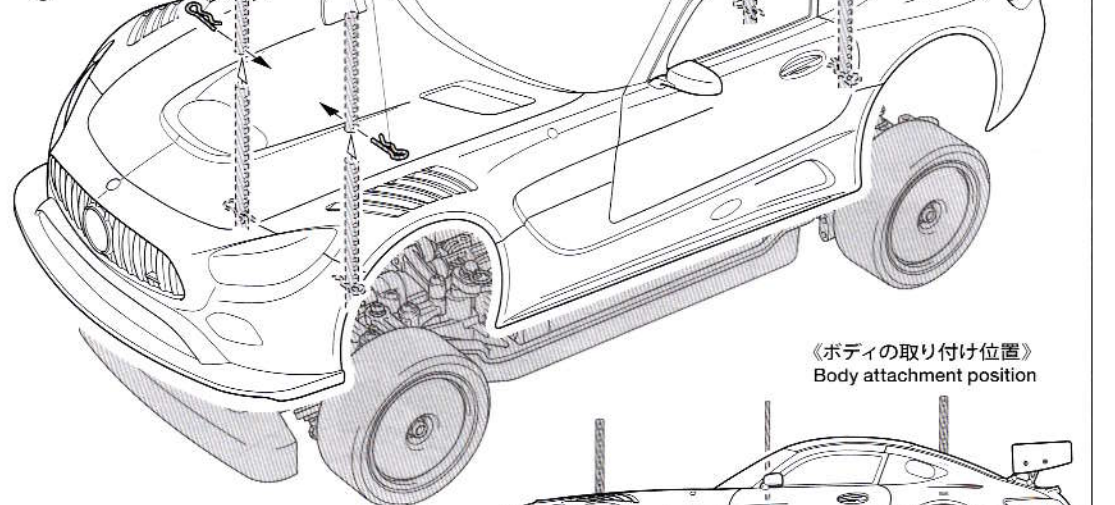
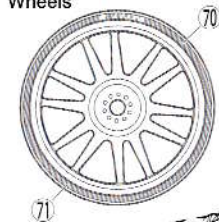

★アンテナパイプを通します。
★Pass antenna.

6mmスナップピン
Snap pin

6mmスナップピン
Snap pin

《ボディの取り付け位置》
Body attachment position

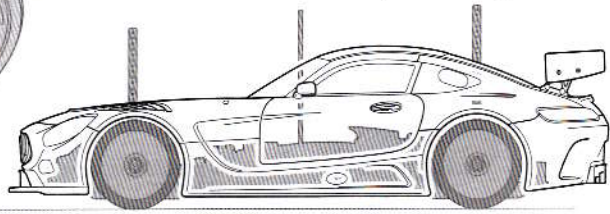

★スナップピンの位置は、ボディがタイヤや路面に接触しない高さに取り付けてください。
★Attach the snap pins ensuring the body does not come in contact with the tires and track surface.

MERCEDES-AMG GT3

ITEM 51590

★価格は2016年12月現在のものです。予告なく変更となる場合があります。
★税込価格の税率は8%となっております。

部品名	税込価格	本体価格	送料	部品コード
ライトケース、ウイング……………	734円	(680円)	-	11835775
H/パーツ……………	432円	(400円)	-	19000929
J/パーツ……………	453円	(420円)	-	19115366
2mmナット(x10)……………	226円	(210円)	-	19804230
2mmワッシャー(小x10)……………	216円	(200円)	-	19804508
2x8mm丸ビス(x10)……………	183円	(170円)	-	19805556
ステッカー、マスクシール……………	1,296円	(1,200円)	-	19495901
ボディ説明図……………	324円	(300円)	-	11054878
SP.171 耐熱両面テープ……………	324円	(300円)	120円	50171
SP.197 スナップピン(大x10、小x5)……………	216円	(200円)	92円	50197
SP.1537 6mmスナップピン(x15)……………	216円	(200円)	140円	51537
AO-5042 3mmOリング(黒x10)……………	108円	(100円)	140円	84195

AFTER MARKET SERVICE CARD

When purchasing replacement parts, please take or send this form to your local Tamiya dealer so that the parts required can be correctly identified. Please note that specifications, availability and price are subject to change without notice.

Parts code	ITEM 51590
11835775……………	Light Case, Rear Wing
19000929……………	H Parts
19115366……………	J Parts
19804230……………	2mm Nut (x10)
19804508……………	2mm Washer (Small x10)
19805556……………	2x8mm Screw (x10)
19495901……………	Sticker, Masking Sticker
11054878……………	Body Set Instructions
50171……………	Heat Resistant Double-Sided Tape (x5)
50197……………	Snap Pin (Large x10, Small x5)
51537……………	6mm Snap Pin (x15)
84195……………	3mm O-Ring (Black) (x10)

51590 Mercedes-AMG GT3 Body (11054878)