

TAMIYA RACING FACTORY TRF 420 CHASSIS

氏名 Name **Dai Sakaguchi**

日付 Date **20.09.2020**

コース Track **Arena33 Asph.**

コースコンディション Track condition **Good**

気温 Air temp. **25** °

湿度 Humidity %

路面温度 Track temp. °

《フロント》 (Front)

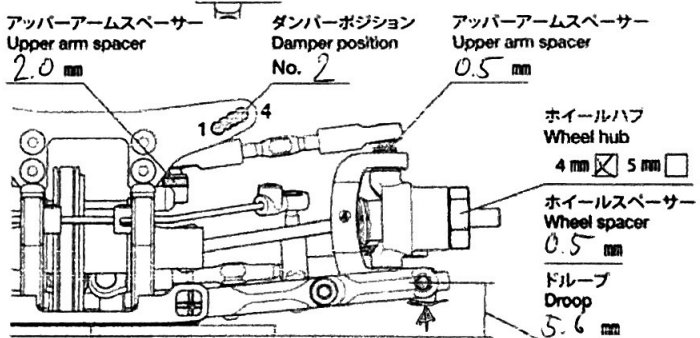

サスマウントスペーサー F / R mm

ダンパーポジション Damper position

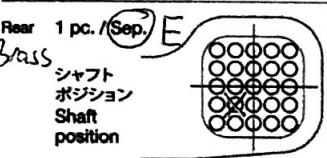
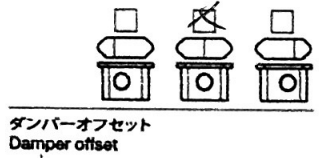
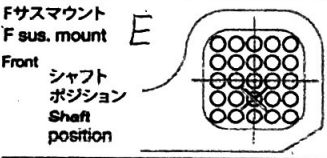

ダンパーステー Damper stay mm

サスアーム Sus. arm mm

ダンパータイプ Damper type **SSBB V2**

キャスト角 Caster angle **4°**

オイルシール Oil seal **Std.**

キャンバ角 Camber angle **2.0°**

ピストン Piston **Std.** 穴 hole(s)

車高 Ground clearance **5.0 mm**

オイル Oil # **MR500**

スタビライザー Stabilizer **1.3 φ**

スプリング Spring **Axon HPS 2.5-2.8**

フロントドライブ Front drive **Spool**

ストローク長 Stroke length mm

デフオイル Differential oil # **1** g

エア抜き用穴 Air hole mm

《リヤ》 (Rear)

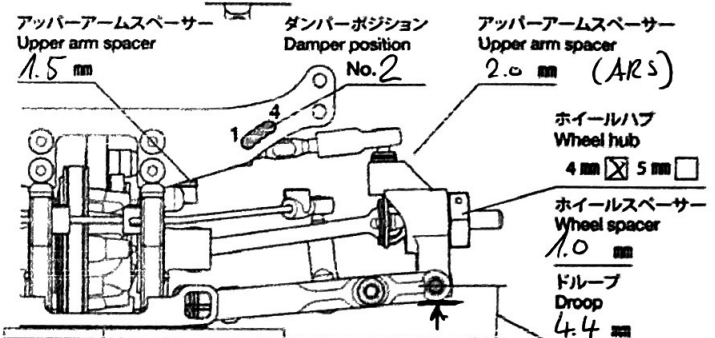
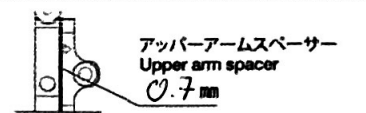

サスマウントスペーサー F / R mm

ダンパーポジション Damper position

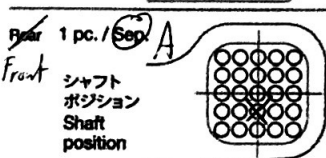
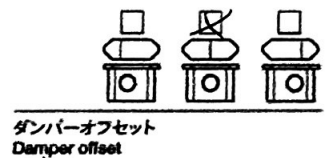
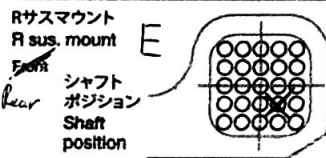

ダンパーステー Damper stay **1.0 mm**

サスアーム Sus. arm mm

ダンパータイプ Damper type **SSBB V2**

キャンバ角 Camber angle **2.0°**

オイルシール Oil seal **Std.**

車高 Ground clearance **5.4 mm**

ピストン Piston **Std.** 穴 hole(s)

スタビライザー Stabilizer **1.2 φ**

オイル Oil # **MR500**

リアドライブ Rear drive **Diff**

スプリング Spring **Axon HPS 2.35-2.65**

デフオイル Differential oil # **10k1** g

ストローク長 Stroke length mm

エア抜き用穴 Air hole mm

エア抜き用穴 Air hole mm

《トップ》 (Top)

ナックルアーム Knuckle arm

カーボン / Carbon アップライトスペーサー Upright spacer **1.0 mm**

プラスチック / Plastic

リアサスタイプ Rear sus. type **Toe gain**

ノーマル / Normal

OP **ARS**

トー角 Toe angle **1.0°**

ステアリングピボット Steering pivot

8.0mm

8.5mm

ロフデッキ Lower deck

アルミ / Aluminum

カーボン / Carbon

ステアリングスペーサー Steering spacer mm

Fサスアームスペーサー F sus. arm spacer **1.0 mm**

Rサスアームスペーサー R sus. arm spacer **0.5 mm**

Diagonal Link

- モーター Motor **MR Heta2 4.5T**
- スパーギヤ Spur gear **111 T**
- ピニオンギヤ Pinion gear **29 T**
- バッテリー Battery **MR600 LGG**
- ボディ Body **Xtreme Twist 10.7 g**
- ボディマウント穴位置 Body mount hole position **F**
- R**
- ウイング Wing **PF 1.0mm**
- タイヤ Tire **Volantk V8**
- ホイール Wheel **Std**
- インナー Tire insert **Std.**
- ベストラップ Best lap